

# Zusammenbau: Tür für Elektronetze

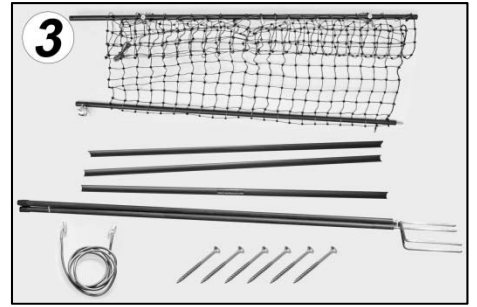
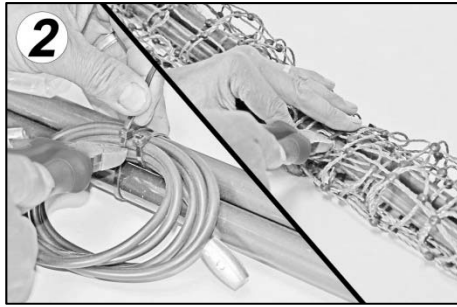
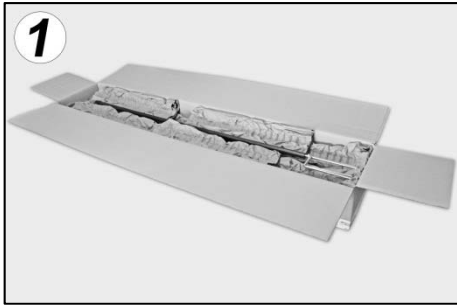

Vielen Dank für Ihren Kauf der Elektrozauntür! Die Montage dauert nur wenige Minuten. Vor der Montage müssen Sie die Transportsicherung (Kabelbinder) s. Bild 2 durchtrennen.

**Achtung:** Nicht die Kabelbinder durchtrennen die das Netz an den Standstreben fixieren!

Breiten Sie nun alle Einzelteile vor sich aus und kontrollieren diese auf Vollständigkeit:

Netz mit 2 Standstreben, 3 Querstreben, 2 Standpfähle mit Doppelspitze, 6 Schrauben, 1 Verbindungskabel

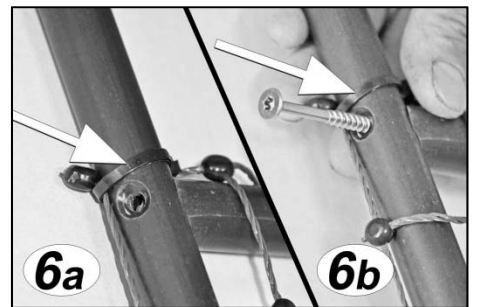
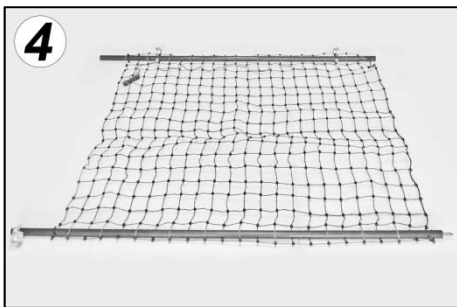

Breiten Sie das Gitternetz mit den Standpfählen vor sich aus.

Nun müssen die Querstreben in das Netz eingefädelt werden (s. Bild 5).

Der Pfahl muss im Wechsel zu den Gitterlitzen „auf & ab“ durchgefädelt werden (s. Bild Detailansicht)

Beginnen Sie nun die Streben mit den Standpfählen zu verschrauben.

**Hinweis:** Die Netzfixierung (Kabelbinder) muss oberhalb der Verschraubung sein (s. Pfeil Bild 6a + b).



**Detailansicht**

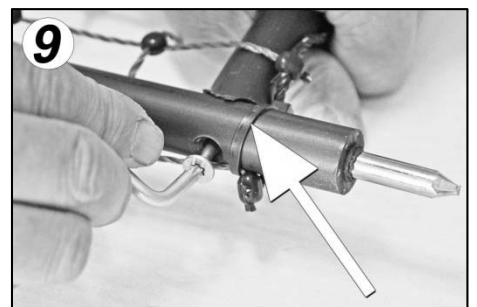
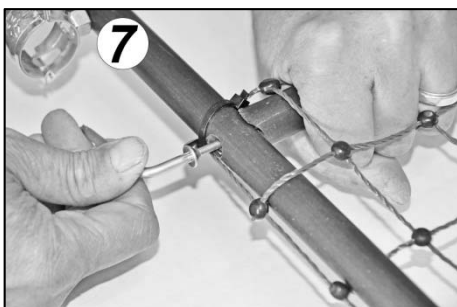

Beim Festschrauben der Strebe, diese bitte festhalten, um ein Mitdrehen zu verhindern (s. Bild 7).

Nach der Montage der zwei oberen Querstreben fehlt nur noch die Bodenstrebe.

Diese wird auch in einer „auf & ab“ Bewegung durch das Gitternetz gefädelt (s. Bild 8).

**Hinweis:** Die Netzfixierung (Kabelbinder) muss unterhalb der Verschraubung sein (s. Pfeil Bild 9).

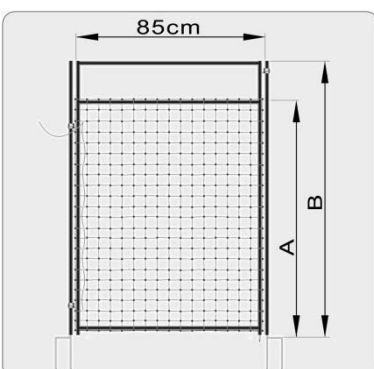

Sind nun alle Streben fest mit den Standpfählen verschraubt kann die Tür in ein Netz gesetzt werden.

Die Montageanleitung für den Einbau in ein Netz liegt der Lieferung bei.

# Montageanleitung: Tür für Elektronetze

Universell einsetzbare und elektrifizierbare Tür.



Wählen Sie eine Stelle aus, an der die Tür eingebaut wird.  
Stellen Sie die Tür vor das Netz, um die Durchgangsbreite zu ermitteln.  
Schneiden Sie die passende Öffnung mit einem Seitenschneider o.ä.  
rechts und links der Tür aus.

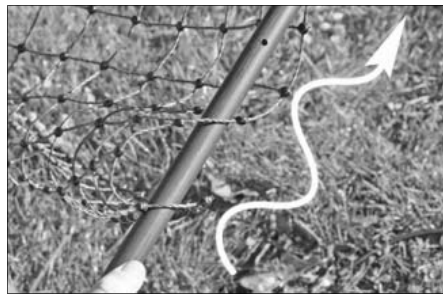

Fädeln Sie die mitgelieferten Standpfähle zwischen die Maschengitter des Netzes.  
Das Netz wird anschließend durch Kabelbinder am Standpfahl, unten und oben, fixiert.



Die Standpfähle nach der Torbreite ausrichten und in den Boden drücken.



Die Tür mit den Scharnieren am Standpfahl befestigen.  
Das beigelegte Erdkabel, rechts und links am Netzgitter befestigen.



Mit einem Spaten zwischen der Türöffnung eine Rinne stechen und das Erdkabel darin verlegen.  
Um das Netz der Tür zu elektrifizieren muss dessen oberes Verbindungskabel mit dem Netz verbunden werden.



Fertig – wir wünschen Ihnen viel Freude mit Ihrem Weidezauntor.